

**SitaDrain® Flächenrahmen**  
**SitaDrain® Profilrahmen**  
**Optisch überzeugend.**  
**Leicht zu verlegen.**

SitaDrain®  
Flächen- und  
Profilrahmen

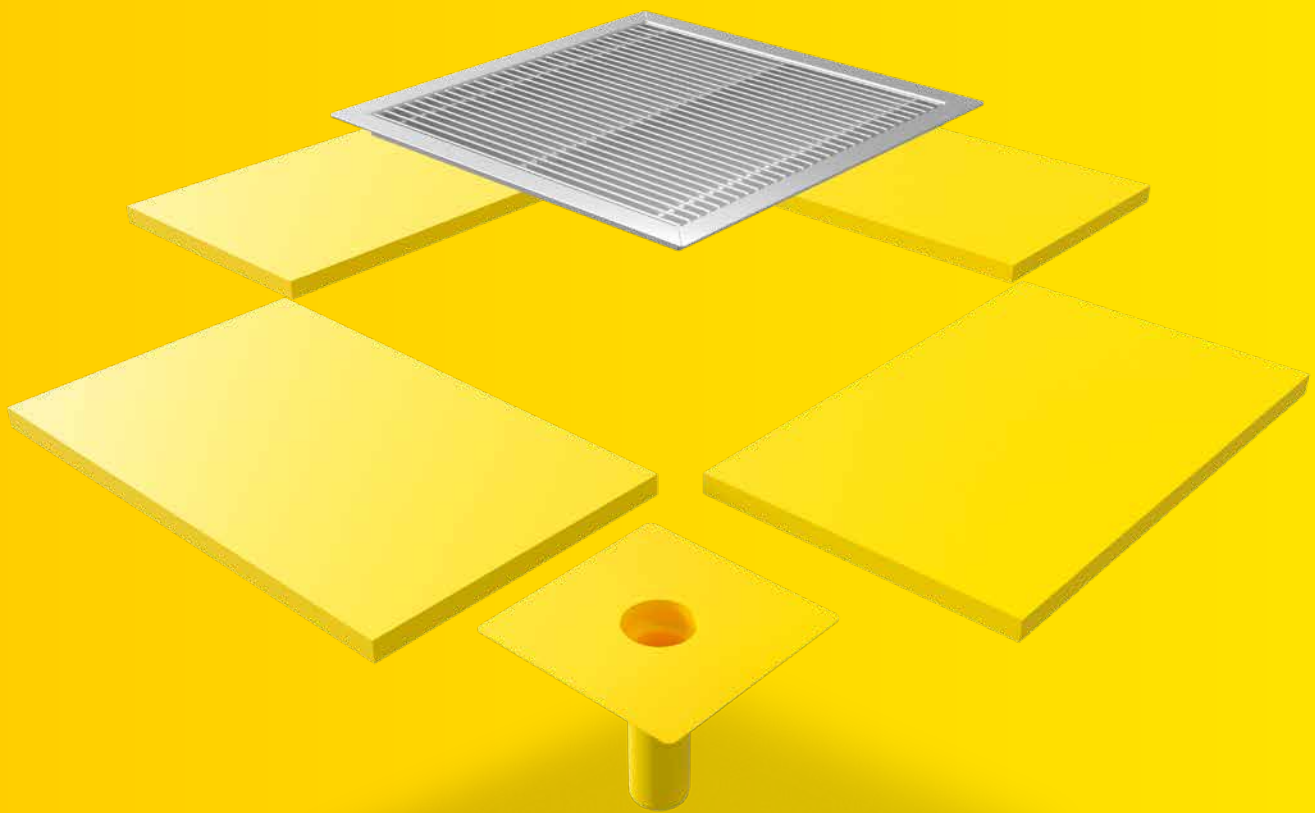

- + Dank Flächenrahmen leichteste Montage ohne Höheneinstellung
- + Große Höhenunterschiede werden überbrückbar
- + Ideale Ergänzung zum Dach- oder Balkongully
- + In Stahl verzinkt oder Edelstahl rostfrei
- + Liegt direkt auf dem Plattenbelag auf
- + In verschiedenen Rostdesigns erhältlich



**SitaDrain®  
Flächenrahmen**  
Edelstahl rostfrei



**SitaDrain®  
Flächenrahmen**  
Stahl verzinkt

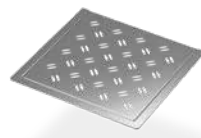

**SitaDrain®  
Profilrahmen**  
Edelstahl rostfrei



**SitaDrain®  
Profilrahmen**  
Stahl verzinkt



**SitaDrain®  
Kiesleiste**

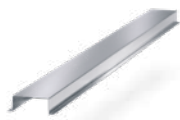

**SitaDrain®  
Stichkanal**

# SitaDrain® Flächenrahmen

## Produktmerkmale im Überblick:

### Produktmerkmale

---

<b>Einsatzgebiete</b>	<b>Zur Ableitung des Regenwassers und zur Ergänzung der Ablaufsysteme auf Balkonen und Terrassen</b>
<b>Material</b>	<b>Stahl verzinkt   Edelstahl rostfrei</b>
<b>Baustoffklasse</b>	<b>Euroklasse A1 / A1 nicht brennbar</b>
<b>Eigenschaften</b>	<b>+ Unempfindlich gegenüber Witterungseinflüssen (UV-/IR-Strahlung, Niederschlag, Temperatur, Ozon, etc.) + Stoß- und schlagfest + Langlebig</b>
<b>Verarbeitung</b>	<b>Grundlage sind die allgemein anerkannten Regeln der Technik (aaRdT) sowie die Einbaubeispiele und Einbauanleitungen der Sita Bauelemente GmbH. Die Einbaubeispiele dienen nur als Anschauungsdetail und sind ein allgemeiner, unverbindlicher Vorschlag. Die Ausführung ist nur schematisch dargestellt und ersetzt in keinem Fall die erforderliche Werk-, Detail- und Montageplanung der zuständigen Fachunternehmen. Die Anwendbarkeit, Vollständigkeit und Maße sind vom Kunden/Planer/Verarbeiter etc. beim jeweiligen Bauvorhaben eigenverantwortlich zu prüfen und auf die örtlichen Gegebenheiten anzupassen bzw. abzustimmen. Angrenzende Gewerke sind schematisch ohne Gewähr auf Vollständig- und Richtigkeit dargestellt. Die jeweiligen technischen Vorgaben in den Merkblättern, Verarbeitungsrichtlinien und Systemzulassungen sind zu beachten.</b>

# SitaDrain® Flächenrahmen Edelstahl rostfrei

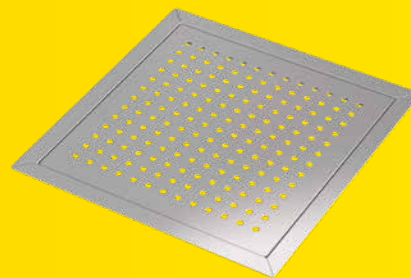

## Leistungstext

SitaDrain® Flächenrahmen mit Einlegerost für Flächengullys, aus Edelstahl rostfrei, Werkstoff-Nr. 1.4301, Belastungsklasse K 3 nach DIN EN 1253-2, rollstuhlbefahrbar, in den Maßen 450 mm x 450 mm, mit umlaufendem Profilrahmen zur Aufnahme des Rostes und vierseitigen Auflage auf dem Plattenbelag, liefern und fachgerecht einbauen.

## Technische Zeichnung

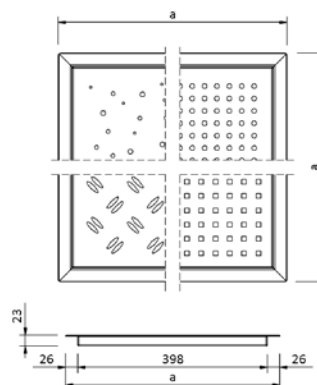

SitaDrain®  
Flächen- und  
Profilrahmen

Ausführung	a (mm)	Artikelnummer
Kreisrost	450	25 40 40 40
Quadratrost		25 40 40 41
Ellipsenrost		25 40 40 42
Bublerost		25 40 40 43
Gitterrost		25 40 40 44
Längsstabrost		25 40 40 45

Rostdesigns					
Gitterrost		Kreisrost		Ellipsenrost	
Längsstabrost		Quadratrost		Bublerost	

# SitaDrain® Flächenrahmen Stahl verzinkt

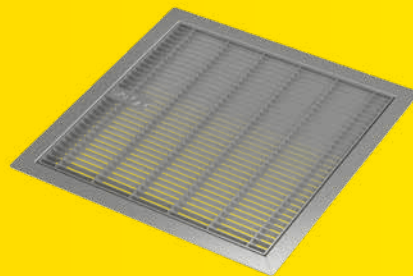

## Leistungstext

SitaDrain® Flächenrahmen mit Einlegerost für Flächengullys, aus Stahl verzinkt, Belastungsklasse K 3 nach DIN EN 1253-2, rollstuhlbefahrbar, in den Maßen 450 mm x 450 mm, mit umlaufendem Profilrahmen zur Aufnahme des Rostes und vierseitigen Auflage auf dem Plattenbelag, liefern und fachgerecht einbauen.

## Technische Zeichnung

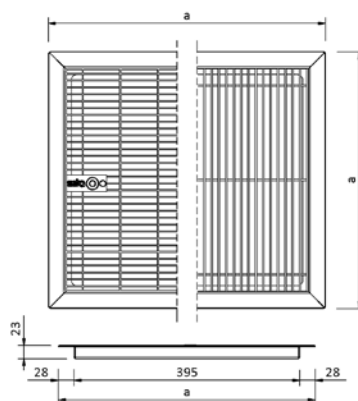

Ausführung	a (mm)	Artikelnummer
Gitterrost	450	20 40 40 44
Längsstabrost		20 40 40 45

Rostdesigns			
Gitterrost		Längsstabrost	

# SitaDrain® Profilrahmen Edelstahl rostfrei

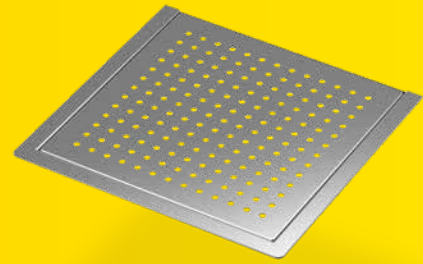

## Leistungstext

SitaDrain® Profilrahmen mit Einlegerost, aus Edelstahl rostfrei, Werkstoff-Nr. 1.4301, Belastungsklasse K 3 nach DIN EN 1253-2, rollstuhlbefahrbar, in den Maßen 425 mm x 450 mm, mit umlaufendem Profilrahmen zur Aufnahme des Rostes und dreiseitigen Auflage auf dem Plattenbelag, liefern und fachgerecht einbauen.

## Technische Zeichnung

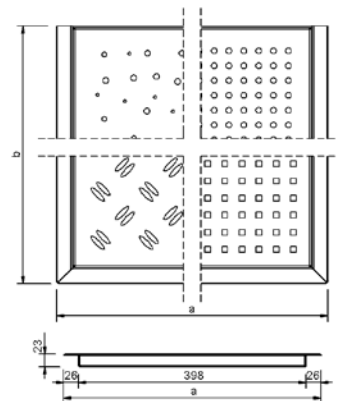

SitaDrain®  
Flächen- und  
Profilrahmen

Ausführung	a (mm)	b (mm)	Artikelnummer
Kreisrost	450	425	25 40 40 30
Quadratrost			25 40 40 31
Ellipsenrost			25 40 40 32
Bublerost			25 40 40 33
Gitterrost			25 40 40 34
Längsstabrost			25 40 40 35

Rostdesigns					
Gitterrost		Kreisrost		Ellipse-rost	
Längsstabrost		Quadrat-rost		Bubble-rost	

# SitaDrain® Profilrahmen Stahl verzinkt

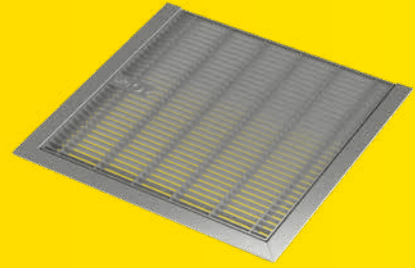

## Leistungstext

SitaDrain® Profilrahmen mit Einlegerost für Attikagullys, aus Stahl verzinkt, Belastungsklasse K 3 nach DIN EN 1253-2, rollstuhlbefahrbar, in den Maßen 425 mm x 450 mm, mit umlaufendem Profilrahmen zur Aufnahme des Rostes und dreiseitigen Auflage auf dem Plattenbelag, liefern und fachgerecht einbauen.

## Technische Zeichnung

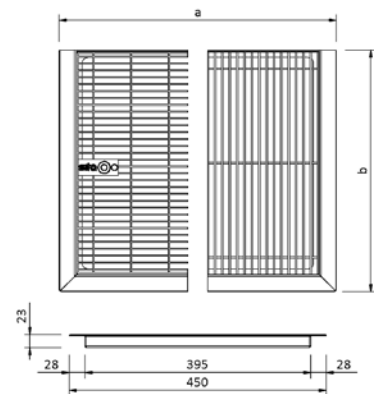

Ausführung	a (mm)	b (mm)	Artikelnummer
Gitterrost	450	425	20 40 40 34
Längsstabrost			20 40 40 35

Rostdesigns			
Gitterrost		Längsstabrost	



## Leistungstext

SitaDrain® Kiesleiste, aus Aluminium-Lochblech, einfach gekantet, umlaufend ungelochter Rand, in den Größen 70mm x 90 mm, 110 mm x 130 mm und 145 mm x 165 mm. 1000 mm lang, zum Anlehnen an den Rahmen des SitaDrain®, liefern und fachgerecht einbauen.

## Technische Zeichnung

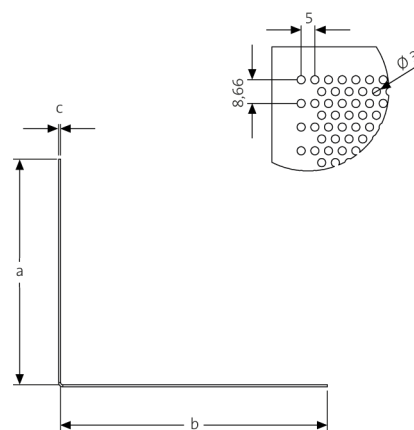

a (mm)	b (mm)	c (mm)	Artikelnummer
70	90	1	E 21 10 02
110	130		21 10 98
145	165		21 10 99





## Leistungstext

SitaDrain® Stichkanal, aus bandverzinktem Stahlblech, 30 mm x 70 mm x 1000 mm, mit abgekanteter Auflage zur Weiterleitung des Regenwassers vom Drainagerost zum Gully, zum Beispiel durch ein Splittbett, liefern und fachgerecht einbauen.

## Technische Zeichnung

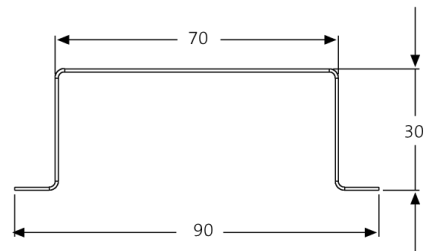

Artikelnummer
E 20 90 00

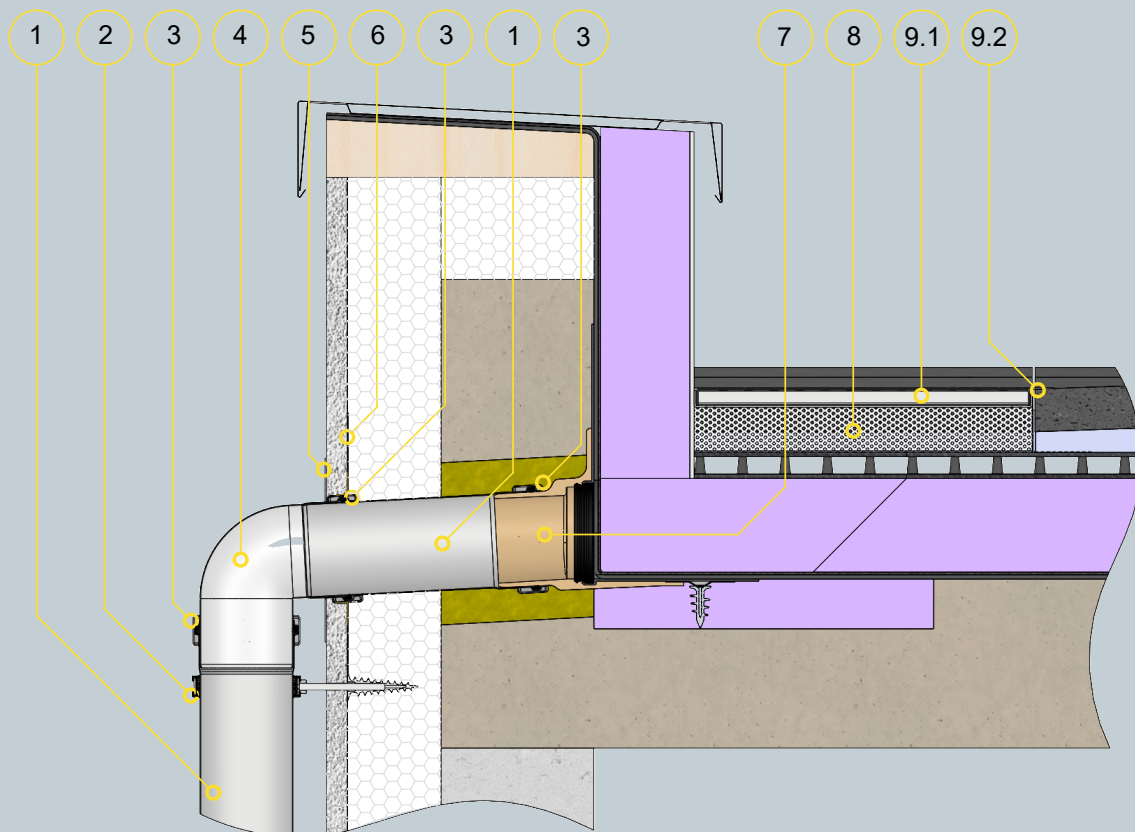

## Bauteile

- 1 SitaPipe Edelstahl Rohr
- 2 SitaPipe Edelstahl Rohrschelle
- 3 SitaPipe Edelstahl Sicherungsschelle
- 4 SitaPipe Edelstahl Bogen
- 5 SitaAttika Fassaden-Abdeckplatte
- 6 SitaMore Dichtmanschette für WDVS
- 7 SitaEasy
- 8 SitaDrain® Kiesleiste

## SitaDrain® Profilrahmen bestehend aus:

- 9.1 Profilrahmen
- 9.2 Revisionsrost

## Dachaufbau

### Umkehrdachaufbau nach den aaRdT mit:

- + Plattenbelag
- + Kies- oder Splittbett
- + Filtervlies
- + Drainagematte
- + XPS Wärmedämmung
- + Bautenschutzmatte
- + Abdichtung
- + Unterkonstruktion

# SitaDrain® Flächenrahmen

SitaDrain® Flächenrahmen mit SitaStandard im nicht belüfteten Dachaufbau mit Plattenbelag auf Stelzlager

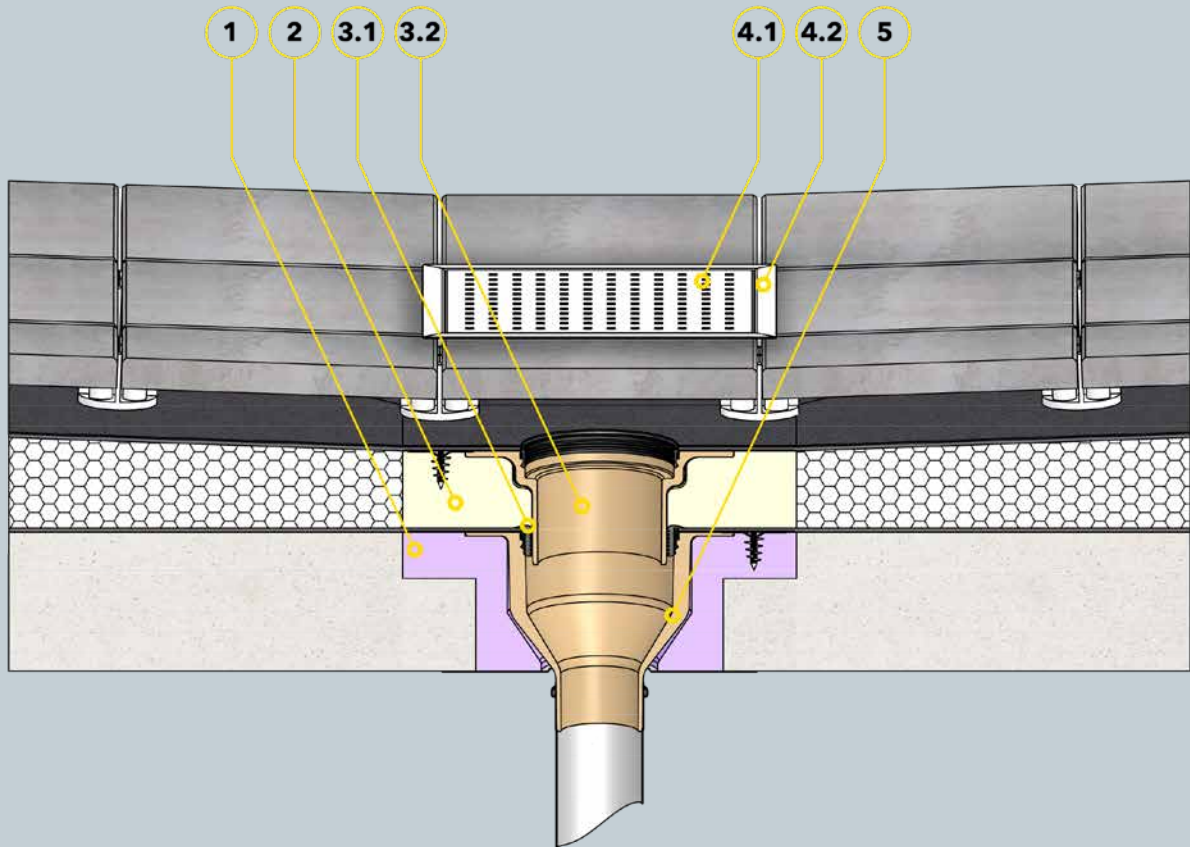

## Bauteile

- 1 SitaStandard Dämmkörper Gully
- 2 SitaStandard Dämmkörper Aufstockelement

**SitaStandard Aufstockelement bestehend aus:**

- 3.1 Dichtring
- 3.2 Grundkörper

**SitaDrain® Flächenrahmen bestehend aus:**

- 4.1 Revisionsrost
- 4.2 Flächenrahmen
- 5 SitaStandard senkrecht

## Dachaufbau

**Nicht belüfteter Dachaufbau mit Plattenbelag auf Stelzlager nach den aaRdT mit:**

- + Plattenbelag auf Stelzlager
- + Bautenschutzmatte
- + Abdichtung
- + Wärmedämmung
- + Dampfsperre
- + Unterkonstruktion